

РУКОВОДСТВО ПОЛЬЗОВАТЕЛЯ

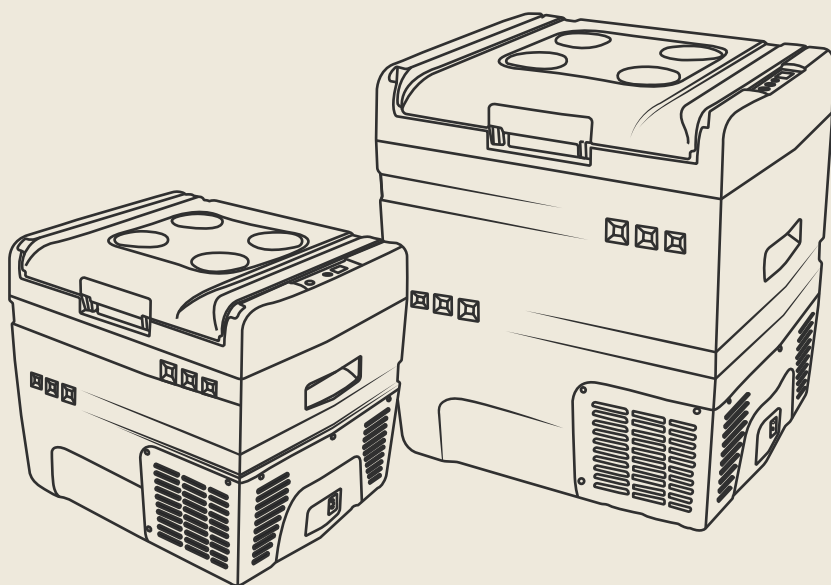

**Автохолодильник
компрессорный**

AF-N20 | AF-N30



Благодарим Вас за выбор холодильника Meyle.

Мы уверены, что Вы сделали правильный выбор, и данный прибор будет служить Вам долгие годы.



ВНИМАНИЕ:

Ознакомьтесь с данной инструкцией и предупреждениями безопасности перед началом использования холодильника. Производитель не несёт ответственности в случае несоблюдения инструкций данного руководства. При приёмке холодильника (далее - прибора) проверьте его комплектность и внешний вид.

ПРОЧИТЕ ВСЮ ИНСТРУКЦИЮ ПЕРЕД НАЧАЛОМ ИСПОЛЬЗОВАНИЯ ХОЛОДИЛЬНИКА

ОГЛАВЛЕНИЕ

Меры безопасности	03 - 04
Комплектация	04
Назначение	04
Устройство холодильника	05
Схема устройств	06
Панель управления	07
Вентиляционный зазор	08
Руководство по электропроводке	08 - 09
Подключение питания	09
Что делать, если	10
Размораживание	10
Уход и чистка	11
Технические характеристики	12
Коды ошибки	13
Утилизация	14



- Не используйте холодильник, если шнур питания повреждён.
- Если шнур повреждён, он должен быть заменен производителем или другим квалифицированным специалистом во избежание опасности.
- Этот прибор не предназначен для использования лицами (включая детей) с ограниченными физическими, сенсорными или умственными способностями, или с недостаточным опытом и знаниями, если только не находятся под контролем или инструктированием по вопросам использования прибора со стороны лиц, ответственных за их безопасность. Дети должны быть под присмотром, во избежание игры с прибором.
- Убедитесь, что холодильник отключен от сети перед чисткой, перемещением или если холодильник не используется.
- Для очистки холодильника используйте только мягкие моющие средства или изделия для очистки стекла. Никогда не используйте агрессивные и абразивные моющие средства или растворители.
- Не рекомендуется использовать данный холодильник с удлинителем. Пожалуйста, убедитесь, что прибор подключен непосредственно к электрической розетке.
- При размещении холодильника, убедитесь, что имеется по крайней мере 15 см свободного пространства по бокам и позади холодильника, так как это является основным выходом для тепла. Это позволит обеспечить достаточную вентиляцию.
- Этот холодильник предназначен для хранения продуктов, однако если внутри размещается какая-либо другая продукция, убедитесь, что имеется достаточный воздушный поток между предметами и температура подходящая для хранения.
- Не допускайте, чтобы провода свисали через края столов или стоек, а также касались горячих поверхностей.
- Закрывайте дверцу холодильника сразу же после загрузки в него любых предметов, чтобы температура внутри не смогла резко возрасти.
- Держите устройство вдали от источников тепла и прямых солнечных лучей.
- Для стабильной работы, прибор должен быть установлен на ровной и твердой поверхности. Он не должен стоять на каком-либо мягком материале.
- Не ставьте другие устройства на верхнюю часть холодильника.
- Не используйте холодильник на улице или во влажных условиях. Холодильник представляет собой электрический прибор. Чтобы избежать травм или смерти от поражения электрическим током, не касайтесь холодильника мокрыми руками, стоя на мокрой поверхности или стоя в воде.
- Не используйте холодильник на улице или во влажных условиях.
- При расположении или перемещении прибора убедитесь, что он установлен вертикально, а не под углом, и не вверх дном.



- Никогда не тяните за шнур, чтобы отсоединить прибор от розетки. Возьмитесь за вилку и выньте её из розетки.
- Никогда не поднимайте и не переносите холодильник за шнур.
- Держите шнур вдали от нагретых поверхностей.
- Не включайте холодильник в розетку до полного завершения его установки.
- При утилизации удалите прокладки, защёлки, крышки и все двери вашего прибора, и примите другие меры для безопасной утилизации.

КОМПЛЕКТАЦИЯ

Наименование модели	AF-N20	AF-N30
Холодильник	1 шт.	1 шт.
Кабель питания	1 шт.	1 шт.
Инструкция по эксплуатации	1 шт.	1 шт.
Упаковка	1 шт.	1 шт.

НАЗНАЧЕНИЕ

Автохолодильник предназначен для охлаждения и глубокой заморозки продуктов питания, а также для поддержания их в этом состоянии. Он может использоваться например в легковых и грузовых автомобилях, автодомах, спец. технике, лодках, катерах, яхтах и т.п. Благодаря питанию 110/220В (приобретается отдельно), прибор можно использовать например в доме, в офисе, в гостинице и т. д.



СХЕМА УСТРОЙСТВА AF-N20



СХЕМА УСТРОЙСТВА AF-N30



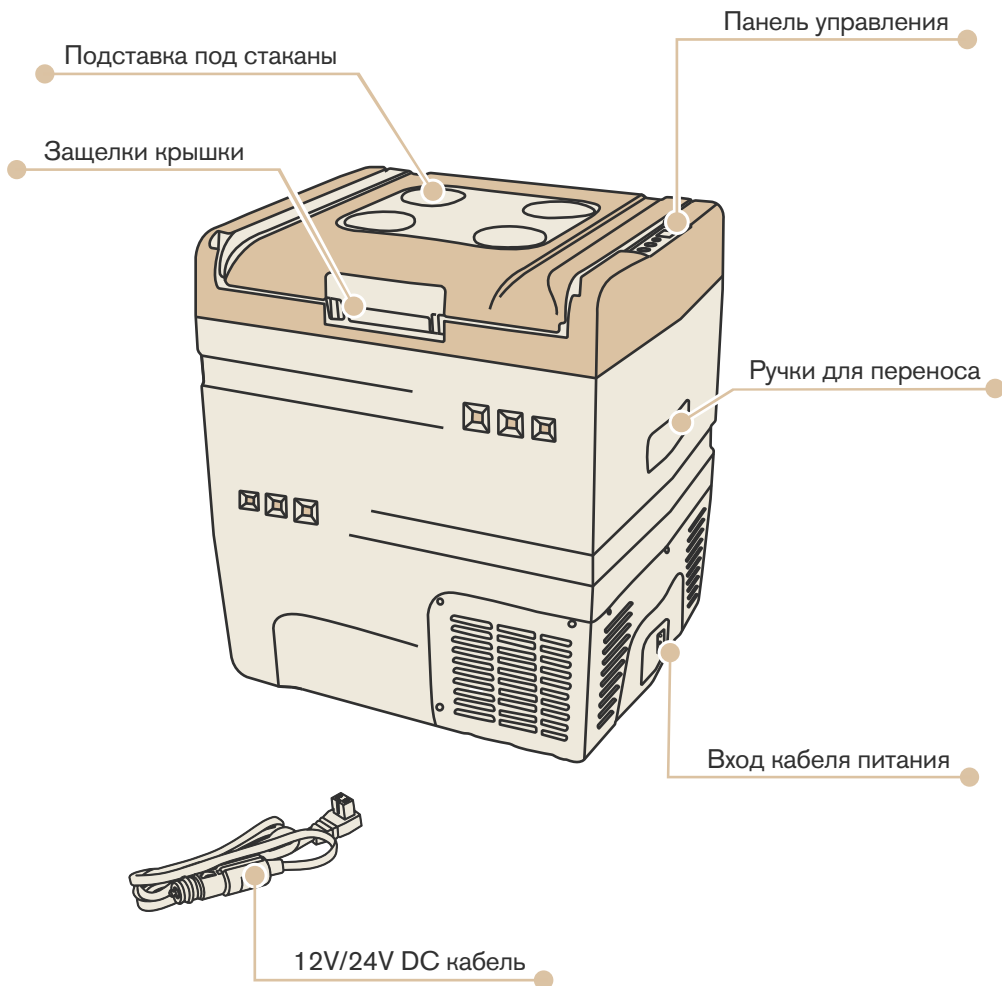



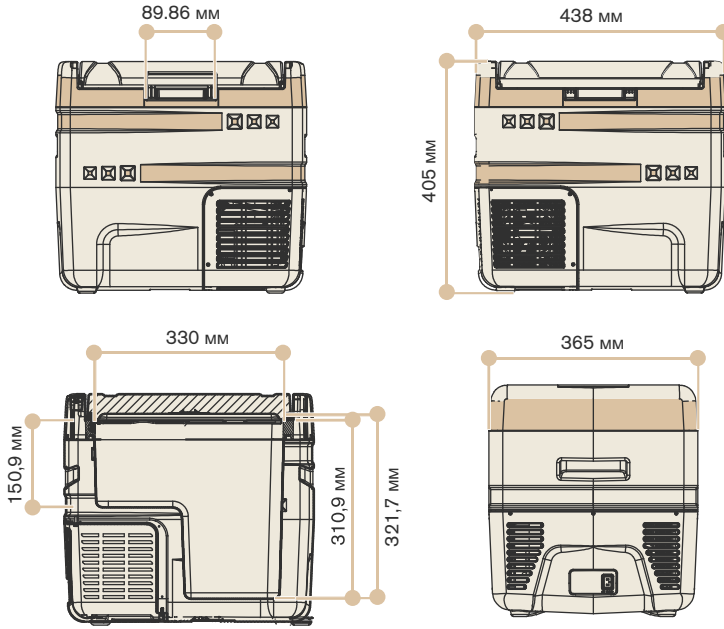
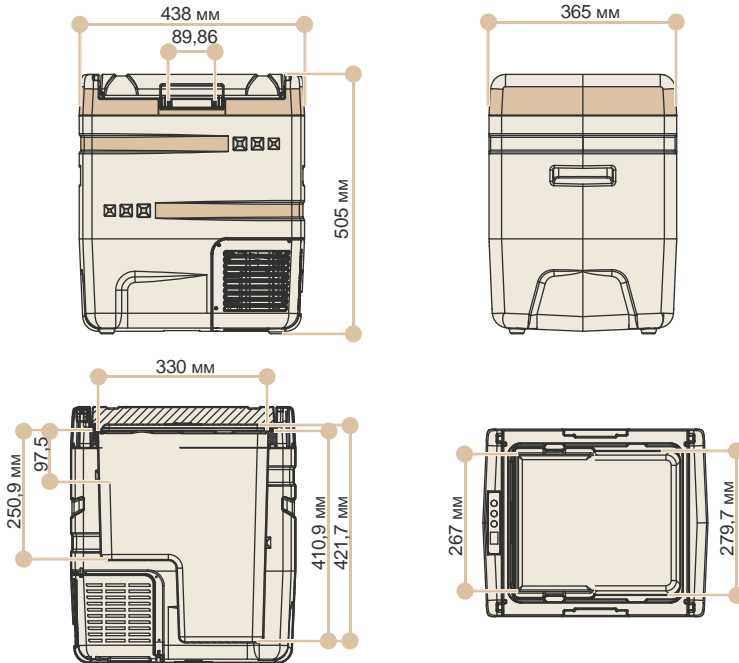

Вкл/Выкл

Повышение температуры

Понижение температуры

Подключите холодильник к источнику питания и удерживайте кнопку «» 2 секунды, чтобы включить холодильник, затем удерживайте кнопку «» 2 секунды, чтобы выключить холодильник.



Установка температуры

- На включенном приборе нажмите кнопку «» для увеличения температуры и «» для уменьшения температуры. Самая высокая температура + 10°C, самая низкая -20°C.

Примечание: когда температура внутри холодильника достигнет заданной температуры, компрессор перестанет работать.

Уровень защиты аккумулятора

Для перехода в режим защиты по напряжению нажмите кнопку «» и удерживайте в течение 3 секунд.

Панель начнет мигать и покажет символ текущего соответствующего механизма защиты батареи. Нажмите «» или «» для выбора различных передач. На панели отображается символ защиты по напряжению, как показаны 3 опции ниже:

(L) « - - »

(M) Опция по умолчанию « = = »

(H) « ≡ ≡ »

Для автомобильного аккумулятора установите значение « ≡ ≡ » (H).

Для внешней батареи или резервной батареи установите значение на « = = » (M).

Если отображается E1, уровень защиты аккумулятора можно понизить на один уровень.

Уровень защиты	Уровень M - настройка по умолчанию					
	H		M		L	
Источник питания	Вкл	Выкл	Вкл	Выкл	Вкл	Выкл
12 В	12,6 В	11,3 В	11,8 В	10,8 В	11,1 В	10,3 В
24 В	25,7 В	24,3 В	23,7 В	22,3 В	22,7 В	21,5 В



В корпусе предусмотрены прорезы и отверстия для вентиляции; для обеспечения надежной работы и защиты от перегрева эти отверстия не должны быть заблокированы или закрыты. Сзади, сбоку и спереди холодильника для вентиляции рекомендуется оставлять зазор не менее 60 мм. Этот прибор не следует встраивать в места с ограниченным притоком воздуха, если не обеспечена достаточная вентиляция. В закрытых помещениях должны быть предусмотрены приток холодного и отвод теплого воздуха.

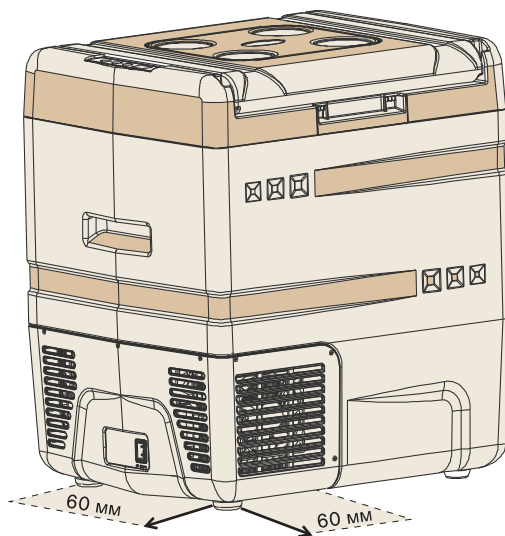

РУКОВОДСТВО ПО ЭЛЕКТРОПРОВОДКЕ

- Этот прибор оптимизирован для портативного использования. Стандартные 12-вольтовые розетки для аксессуаров, используемые во многих автомобилях, можно использовать, но это может привести к ненадежной работе из-за тонкой проводки и высокой потери напряжения.
- Для долговременной надежной работы в автомобиле или других мобильных приложениях рекомендуется прокладывать специальный провод 4 мм^2 между гнездом для аксессуаров и источником питания. В случаях, когда расстояние превышает 4 метра, следует использовать кабель 6 мм^2 .



- Для обеспечения безопасности на положительном кабеле рядом с аккумулятором следует установить предохранитель на 15 А. Защитите все кабели от возможных повреждений, особенно в тех случаях, когда холодильник или кабели могут перемещаться. Защищайте кабели от острых краев и мест которые могут подвергаться сильному нагреву.

ПОДКЛЮЧЕНИЕ ПИТАНИЯ

Подключение питания - работа от 12В / 24В постоянного тока

1. Для работы от аккумулятора подключите прилагаемый кабель постоянного тока сечением 1,5 мм² (16AWG) (или одобренную замену) к входному гнезду постоянного тока и убедитесь, что он правильно вставлен.
2. Подключите другой конец к источнику питания 12В / 24В постоянного тока.
3. При подключении к прикуривателю убедитесь, что источник питания/напряжения достаточен. Кроме того, при подключении источника постоянного тока убедитесь, что при выключении зажигания питание также отключается.

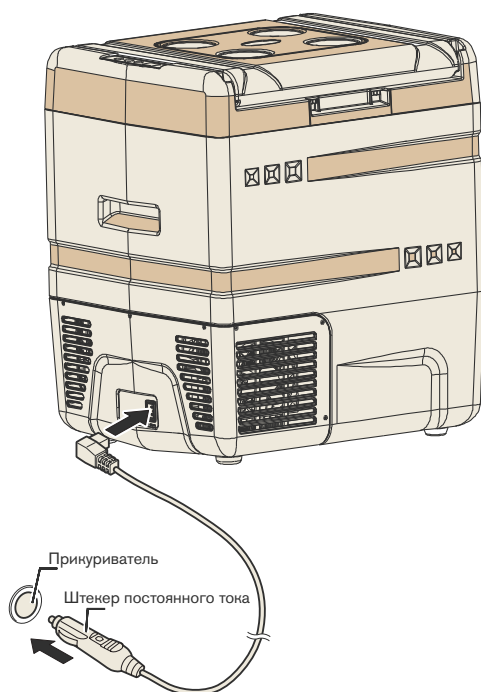

ЧТО ДЕЛАТЬ, ЕСЛИ



Холодильник не работает:

- Проверьте источник питания на предмет неисправности.
- Проверьте вилку питания на наличие плохого контакта.
- Есть ли предохранитель или нет.
- Проверьте, включено ли питание или нет (горит или нет панель).

Плохое охлаждение:

- Крышка не закрыта
- Прокладка на крышке повреждена или деформирована, уплотнение негерметично
- Плохая внешняя вентиляция холодильника, что-то закрывает вход или выход, или нет достаточного пространства для рассеивания тепла
- Вы разместили слишком много горячей еды в холодильнике
- Неправильная установка температуры

Оптимальная температура для хранения продуктов

					
Напитки	Фрукты	Вакцина, инсулин	Вино	Мороженое	Мясо
2 - 5°C	4-6 °C	2-8 °C	10 °C	-15°C	-10 °C

РАЗМОРАЖИВАНИЕ

Скопление льда на охлаждающих поверхностях морозильника - нормальное явление. Это особенно заметно в условиях повышенной влажности. Скопление льда снижает эффективность охлаждения, поэтому его следует периодически удалять.

Разморозка:

- Перед размораживанием удалите все содержимое холодильного и морозильного отделений.
- Отключите все кабели питания от холодильника и откройте главную дверцу.
- Дайте льду разморозиться и растаять самостоятельно (не используйте острые предметы для соскабливания льда с охлаждающих поверхностей).
- Удалите тающий лед и воду с помощью мягкой ткани



Внешняя поверхность:

- Для очистки внешней поверхности холодильника используйте мягкую ткань с мягким моющим средством, если это необходимо.
- Перед хранением убедитесь, что поверхности сухие (оставив крышку слегка приоткрытой для проветривания).
- При хранении холодильника убедитесь, что питание отключено.

Внутренняя поверхность:

- Чтобы предотвратить появление бактерий и запахов, необходимо регулярно чистить внутреннюю поверхность.
- Используйте мягкую ткань с мягким моющим средством или антибактериальным мылом, не применяйте абразивные или сильные химические средства.
- Не используйте чистящие средства на основе аммиака или сильные кислоты.
- В вентиляционном отверстии на задней стенке холодильника со временем может скапливаться пыль или мусор.
- Регулярно проверяйте вентиляционные отверстия и выдувайте пыль или удаляйте все частицы мусора.

Хранение, когда холодильник не используется:

- Когда холодильник не используется, лучше всего очистить его внутреннюю и внешнюю поверхность перед хранением.
- Для этого рекомендуется: Выключить холодильник и отсоединить все кабели питания.
- Держите крышку открытой, чтобы воздух циркулировал внутри холодильника (это поможет сохранить внутреннюю поверхность сухой и предотвратить появление запахов).



Номер модели	AF-N20	AF-N30
Объём	21 л	30 л
Цвет	Тайга	Тайга
Диапазон температуры	10°C ~ -20°C	10°C ~ -20°C
Цвет дисплея	Белый	Белый
Напряжение	12 В /24 В	12 В /24 В
Мощность	45 Вт	50 Вт
Уровень шума	≤35дБ	≤35дБ
Хладагент	R134А, 24 г	R134А, 26 г
Климатический класс	SN/N/ST	SN/N/ST
Класс защиты от поражения электрическим током	III	III
Теплоизоляционный материал	Полиуретан	Полиуретан
Внутренние размеры (ВхШхГ)	311 x 330 x 267мм	411 x 330 x 267мм
Внешние размеры (ВхШхГ)	405 x 438 x 365мм	505 x 438 x 365мм
Размеры внешней упаковки (ВхШхГ)	470 x 495 x 425мм	570 x 495 x 425мм
Вес нетто	11,25кг	11,97кг
Вес брутто	12,42кг	13,31кг



При возникновении ошибки в работе холодильника на дисплее появится код. Возможные ошибки для каждого кода могут быть следующими:

Код	Расшифровка
E1	Напряжение постоянного тока ниже установленной защиты, и активируется режим защиты батареи.
E2	Вентилятор охлаждения перегружается.
E3	Ошибка запуска двигателя. Двигатель компрессора заблокирован или разница давлений в холодильной системе слишком велика.
E4	Ошибка минимальной скорости вращения двигателя. Компрессор перегружается, и двигатель не может поддерживать минимальную скорость.
E5	Тепловое отключение электронного блока. Ошибка теплового отключения. При перегрузке холодильной системы или слишком высокой температуре окружающей среды происходит перегрев термодатчика.
E6	Неисправность NTC (обрыв или короткое замыкание).
E7	Сбой связи между платой дисплея и модулем.
E9	Аномальный фазовый ток компрессорного модуля.

- Если этот код ошибки появляется, когда холодильник работает от постоянного напряжения 12 В, попробуйте снизить настройку защиты аккумулятора и посмотреть, устранился ли ошибка. Режим защиты аккумулятора может срабатывать преждевременно на некоторых автомобилях из-за небольших дефектов проводки, что приводит к падению измеренного напряжения тока при запуске компрессора при запуске компрессора. Снижение настройки защиты аккумулятора может решить эту проблему.
- Также обратите внимание на показания напряжения аккумулятора, чтобы убедиться, что он не разряжен/не разряжен.
- Пожалуйста, свяжитесь с нами напрямую, если ошибка не исчезнет.



Дата производства указана в серийном номере.
2314xxxx; 23 - год, 14 - неделя, xxxx - серийный номер.

Установленный производителем в соответствии с п. 2 ст. 5 Закона РФ «О защите прав потребителей» - срок службы данного изделия равен 5 годам с даты продажи при условии, что изделие используется согласно правилам и рекомендациям, изложенным в настоящем руководстве по эксплуатации, и применяемым техническим стандартам. Срок гарантии равен 1 году.

Товар
сертифицирован



Правильная утилизация изделия:

(Использованное электрическое и электронное оборудование)
(Действительно для стран, использующих систему раздельного сбора отходов)

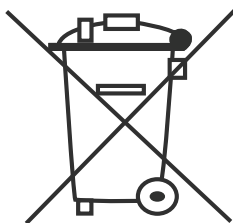

Наличие данного значка показывает, что изделие и его электронные аксессуары (например, кабель питания), по окончании их срока службы, нельзя утилизировать вместе с другими бытовыми отходами. Во избежание нанесения вреда окружающей среде и здоровью людей при неконтролируемой утилизации, а также для обеспечения возможности переработки для повторного использования, утилизируйте изделие и его электронные аксессуары отдельно от прочих отходов.

Сведения о месте и способе утилизации изделия в соответствии с нормами природоохранного законодательства можно получить у продавца или в соответствующей государственной организации. Бизнес-пользователи должны обратиться к своему поставщику и ознакомиться с условиями договора купли-продажи.

ЗАПРЕЩАЕТСЯ утилизировать изделие и его электронные аксессуары вместе с другими производственными отходами.



Фирма производитель:

MEYVEL SRL, Италия. Виа Гарибальди 34, Лингвагросса, Катания

MEYVEL.COM

LIMARS-R

**Импортер и организация, уполномоченная
для принятия претензий на территории РФ**

Московская обл., г.Электросталь

Строительный пер., д.5

8-800-500-61-80

Электр. почта: limars-r@yandex.ru

www.limars.ru

**Обслуживание, гарантийный
и послегарантийный ремонт**

WWW.MEYVEL.COM