

РУКОВОДСТВО ПОЛЬЗОВАТЕЛЯ

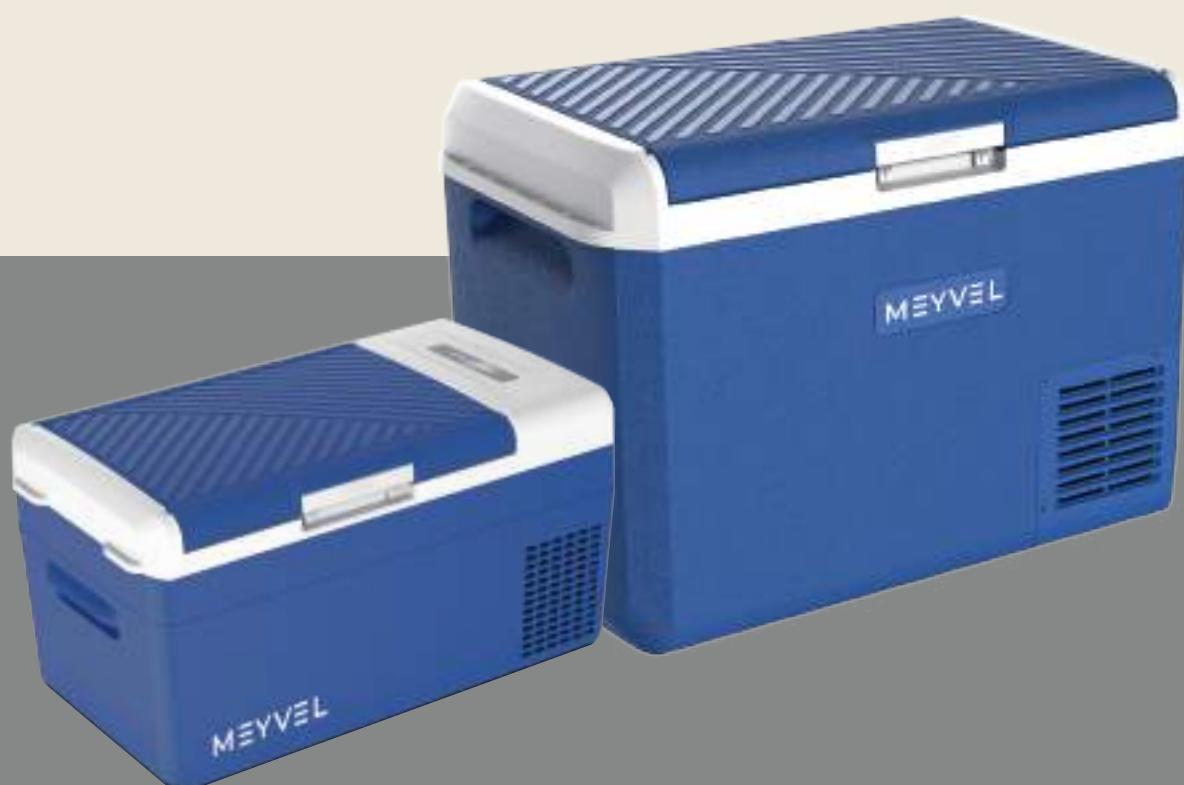

**Автохолодильник
компрессорный**

AF-M15 / AF-M20 / AF-M30 / AF-M40 / AF-M50



Благодарим Вас за выбор холодильника Meuver.

Мы уверены, что Вы сделали правильный выбор, и данный прибор будет служить Вам долгие годы.



ВНИМАНИЕ:

Ознакомьтесь с данной инструкцией и предупреждениями безопасности перед началом использования холодильника. Производитель не несёт ответственности в случае несоблюдения инструкций данного руководства. При приёмке холодильника (далее - прибора) проверьте его комплектность и внешний вид.

ПРОЧИТЕ ВСЮ ИНСТРУКЦИЮ ПЕРЕД НАЧАЛОМ ИСПОЛЬЗОВАНИЯ ХОЛОДИЛЬНИКА

ОГЛАВЛЕНИЕ

Меры безопасности	03-04
Комплектация	04
Назначение	04
Устройство холодильника	05
Схемы устройств	06-08
Панель управления	08-09
Вентиляционный зазор	10
Руководство по электропроводке	10
Подключение питания	11
Размораживание	11
Уход и чистка	12
Технические характеристики	13
Коды ошибок	14
Утилизация	15



- Не используйте холодильник, если шнур питания повреждён.
- Если шнур повреждён, он должен быть заменен производителем или другим квалифицированным специалистом во избежание опасности.
- Этот прибор не предназначен для использования лицами (включая детей) с ограниченными физическими, сенсорными или умственными способностями, или с недостаточным опытом и знаниями, если только не находятся под контролем или инструктированием по вопросам использования прибора со стороны лиц, ответственных за их безопасность. Дети должны быть под присмотром, во избежание игры с прибором.
- Убедитесь, что холодильник отключен от сети перед чисткой, перемещением или если холодильник не используется.
- Для очистки холодильника используйте только мягкие моющие средства или изделия для очистки стекла. Никогда не используйте агрессивные и абразивные моющие средства или растворители.
- Не рекомендуется использовать данный холодильник с удлинителем. Пожалуйста, убедитесь, что прибор подключен непосредственно к электрической розетке.
- При размещении холодильника, убедитесь, что имеется по крайней мере 15 см свободного пространства по бокам и позади холодильника, так как это является основным выходом для тепла. Это позволит обеспечить достаточную вентиляцию.
- Этот холодильник предназначен для хранения продуктов, однако если внутри размещается какая-либо другая продукция, убедитесь, что имеется достаточный воздушный поток между предметами и температура подходящая для хранения.
- Не допускайте, чтобы провода свисали через края столов или стоек, а также касались горячих поверхностей.
- Закрывайте дверцу холодильника сразу же после загрузки в него любых предметов, чтобы температура внутри не смогла резко возрасти.
- Держите устройство вдали от источников тепла и прямых солнечных лучей.
- Для стабильной работы, прибор должен быть установлен на ровной и твердой поверхности. Он не должен стоять на каком-либо мягком материале.
- Не ставьте другие устройства на верхнюю часть холодильника.
- Не используйте холодильник на улице или во влажных условиях. Холодильник представляет собой электрический прибор. Чтобы избежать травм или смерти от поражения электрическим током, не касайтесь холодильника мокрыми руками, стоя на мокрой поверхности или стоя в воде.
- Не используйте холодильник на улице или во влажных условиях.
- При расположении или перемещении прибора убедитесь, что он установлен вертикально, а не под углом, и не вверх дном.



- Никогда не тяните за шнур, чтобы отсоединить прибор от розетки. Возьмитесь за вилку и выньте её из розетки.
- Никогда не поднимайте и не переносите холодильник за шнур.
- Держите шнур вдали от нагретых поверхностей.
- Не включайте холодильник в розетку до полного завершения его установки.
- При утилизации удалите прокладки, защёлки, крышки и все двери вашего прибора, и примите другие меры для безопасной утилизации.

КОМПЛЕКТАЦИЯ

Наименование модели

AF-M15**AF-M20****AF-M30****AF-M40****AF-M50**

Холодильник

1 шт.

Кабель питания

1 шт.

Инструкция по эксплуатации

1 шт.

Упаковка

1 шт.

НАЗНАЧЕНИЕ

Автохолодильник предназначен для охлаждения и глубокой заморозки продуктов питания, а также для поддержания их в этом состоянии. Он может использоваться например в легковых и грузовых автомобилях, автодомах, спец. технике, лодках, катерах, яхтах и т.п. Благодаря питанию 110/220В (приобретается отдельно), прибор можно использовать например в доме, в офисе, в гостинице и т. д.

УСТРОЙСТВО ХОЛОДИЛЬНИКА AF-M15 / AF-M20

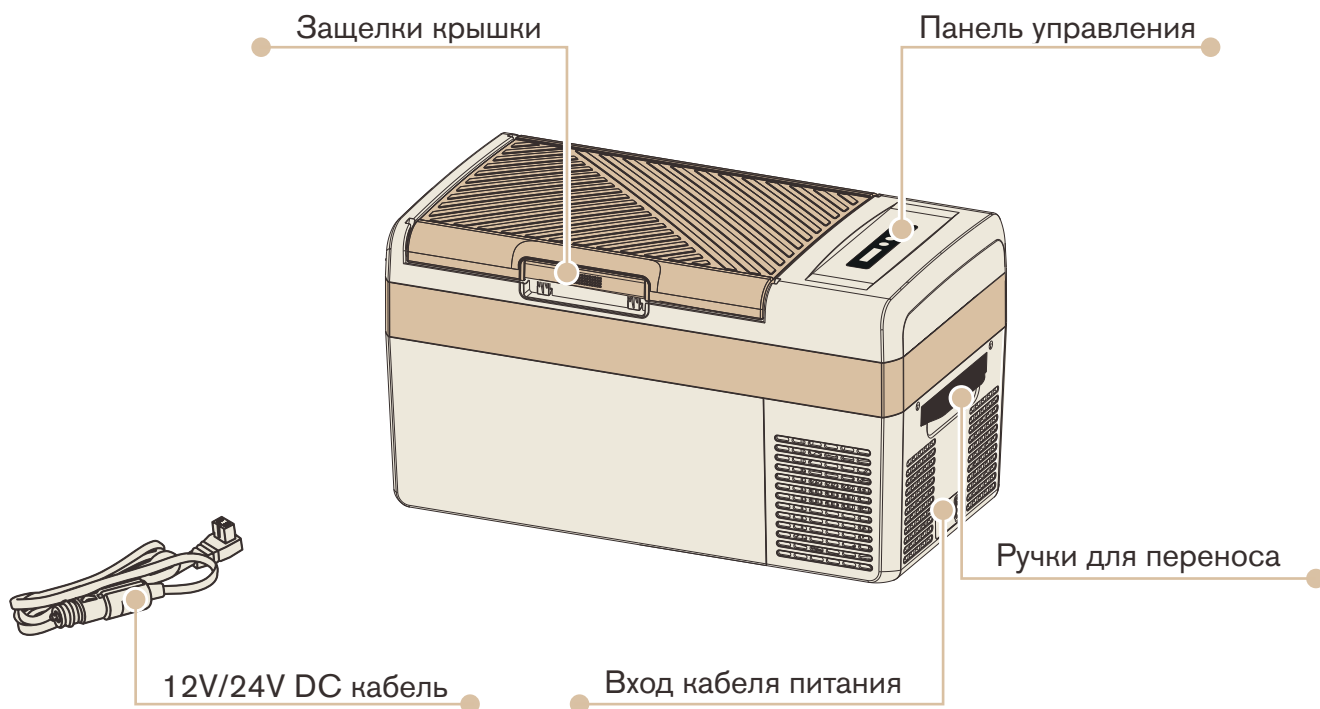

УСТРОЙСТВО ХОЛОДИЛЬНИКА AF-M30 / AF-M40 / AF-M50



СХЕМА УСТРОЙСТВА AF-M15



СХЕМА УСТРОЙСТВА AF-M20

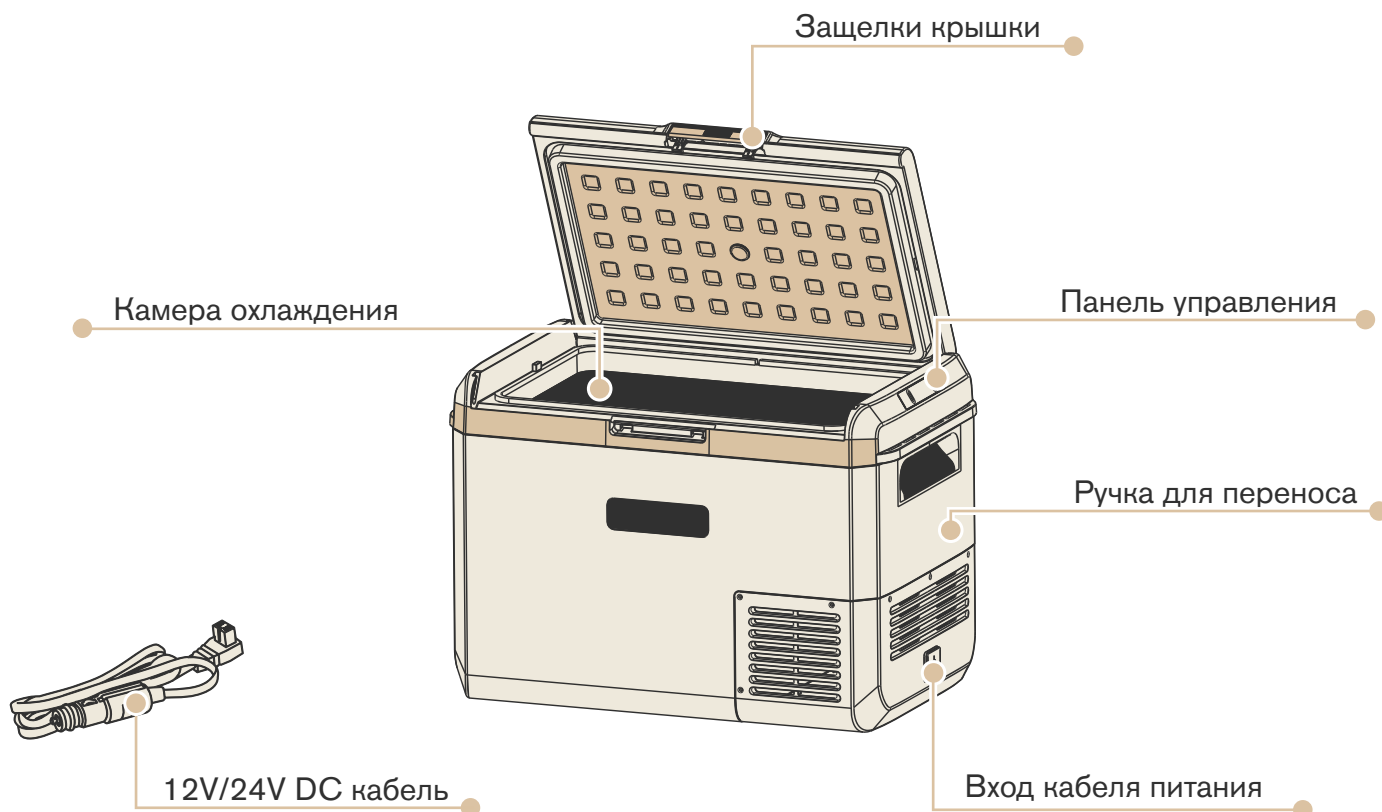

СХЕМА УСТРОЙСТВА AF-M30

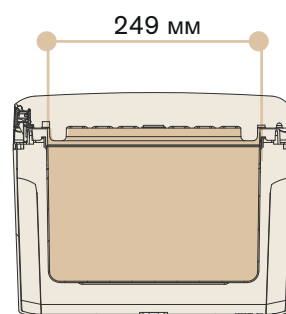
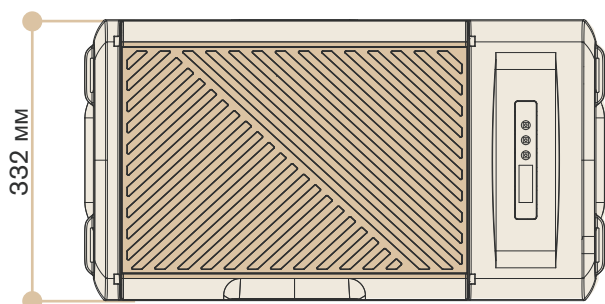
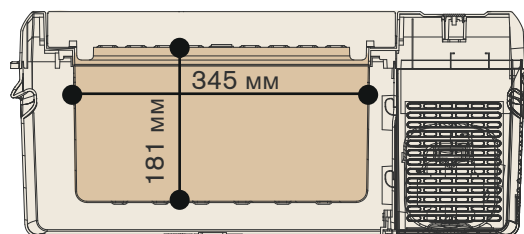
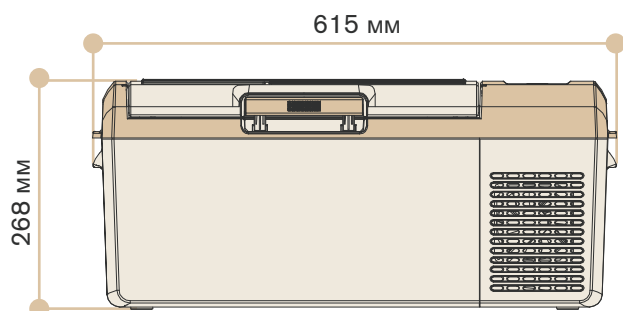

СХЕМА УСТРОЙСТВА AF-M40



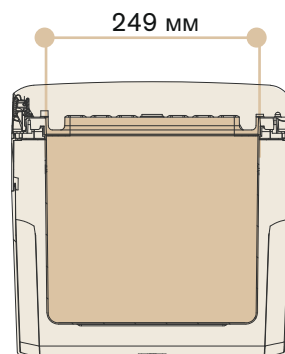
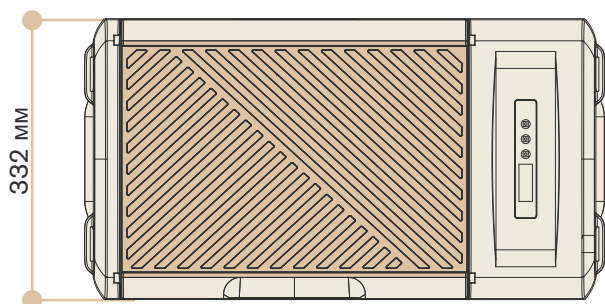
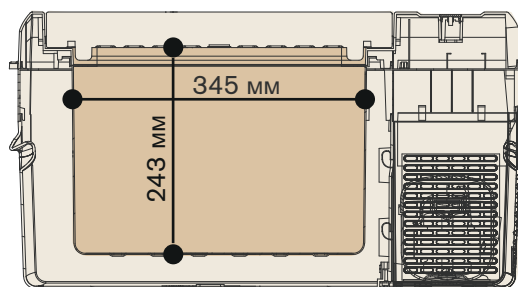
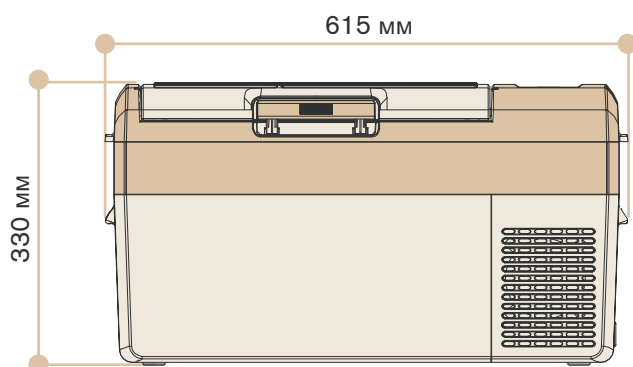

СХЕМА УСТРОЙСТВА AF-M50

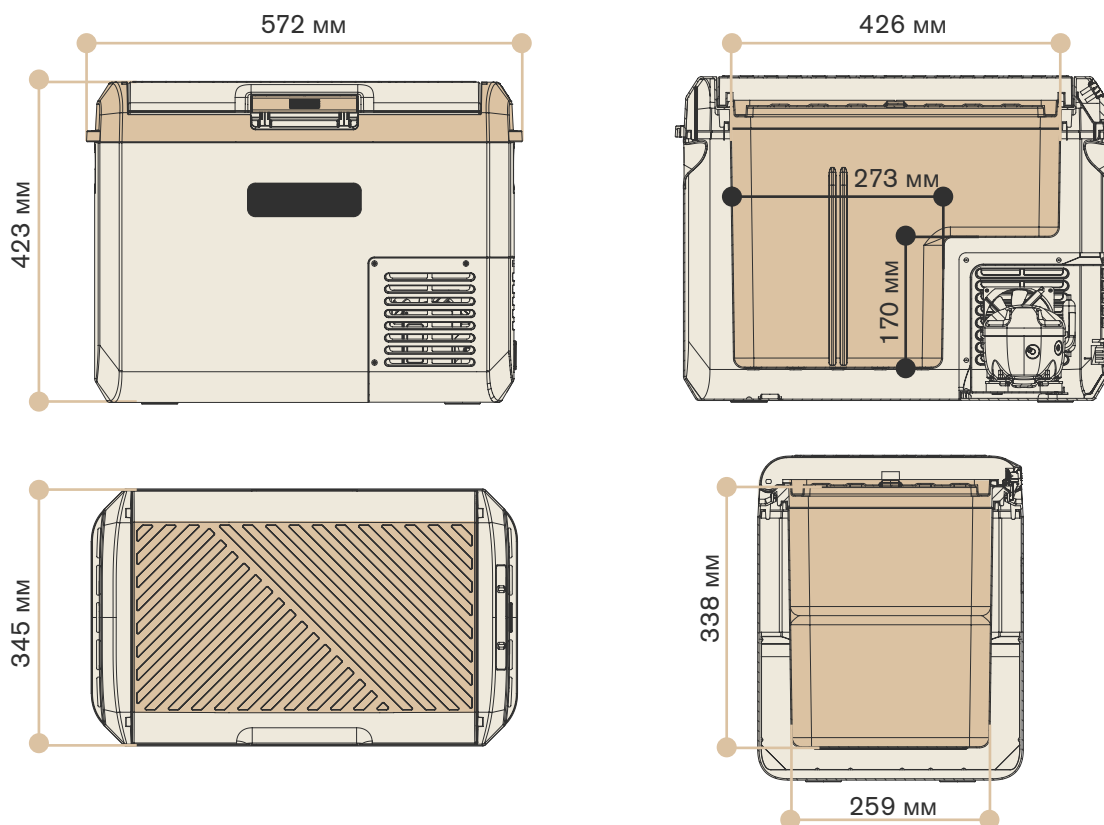

ПАНЕЛЬ УПРАВЛЕНИЯ AF-M15 / AF-M20

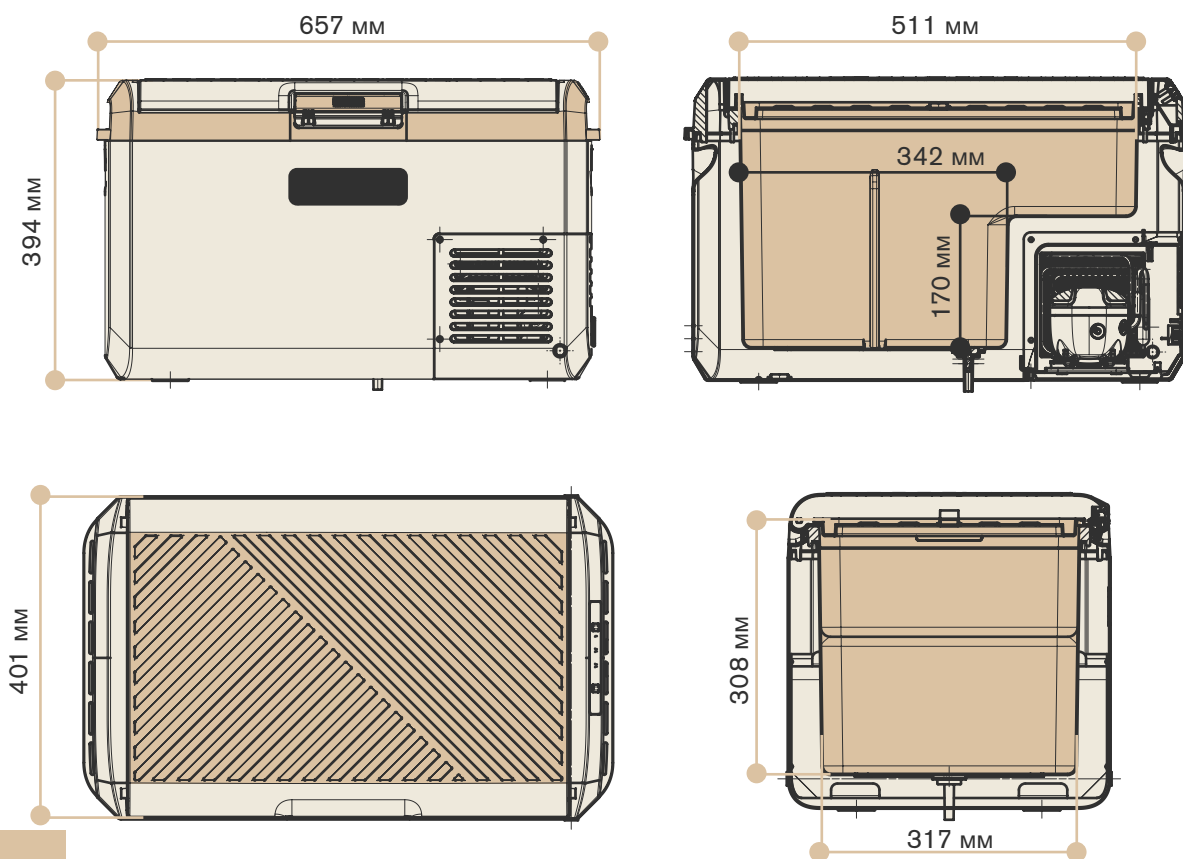
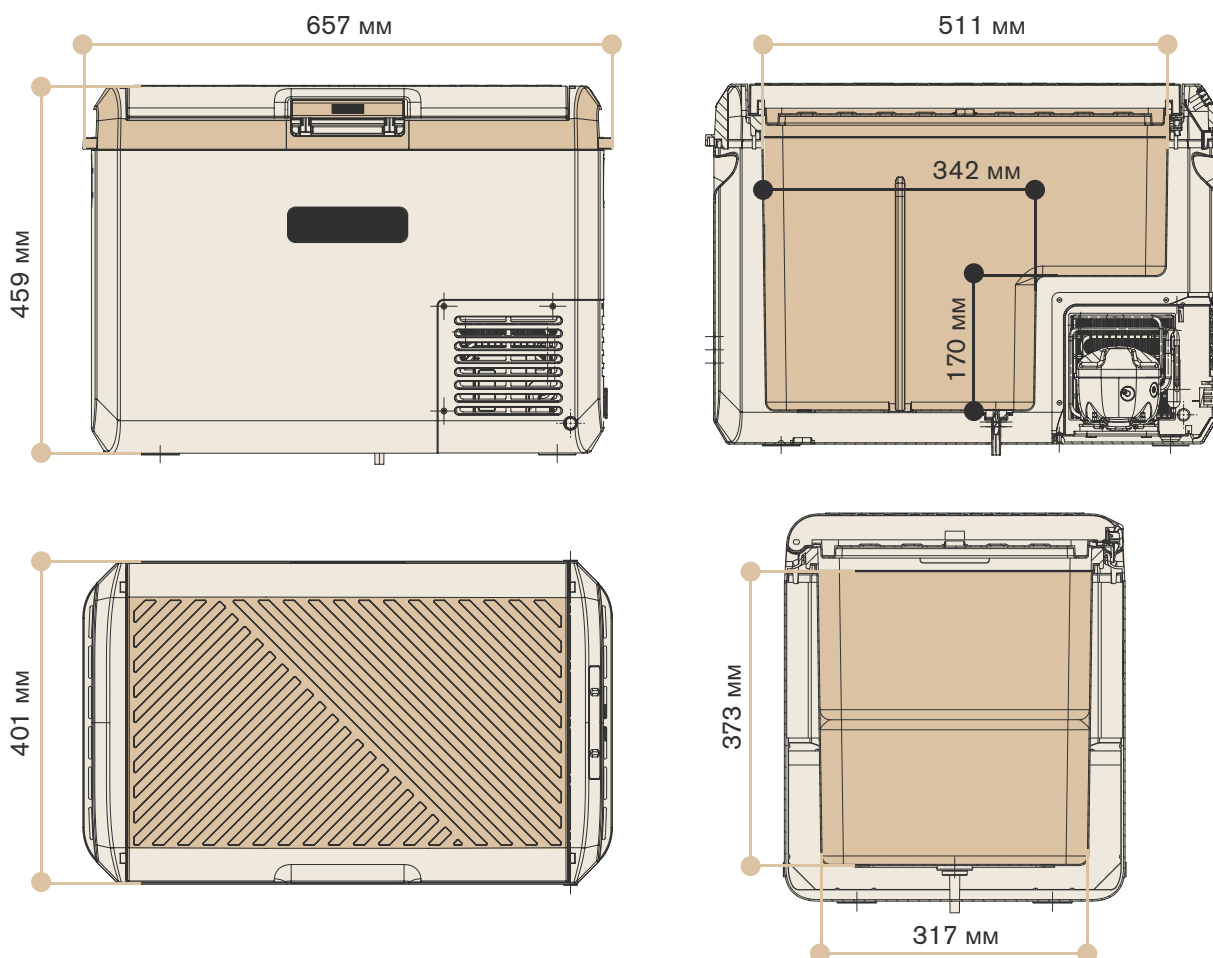

Подключите холодильник к источнику питания и нажмите кнопку «», чтобы включить холодильник. Нажмите «», чтобы выключить холодильник.

Установка температуры

- На включенном приборе нажмите кнопку «+» для увеличения температуры и «-» для уменьшения температуры. Самая высокая температура + 20°C, самая низкая -20°C.
- Удерживайте кнопку «+» или «-» для быстрой прокрутки.



Настройка температуры по Фаренгейту и Цельсию и настройка защиты аккумулятора

- Для переключения между С и F на дисплее холодильник должен быть подключен к сети и выключен. Для входа в расширенные настройки нажмите кнопки « + » и « - » одновременно и удерживайте их в течение 3 секунд.
- После появления расширенных настроек нажмите кнопку «Ⓜ», чтобы перейти в режим PR (настройки защиты) или F/C (режим переключения Фаренгейт/Цельсий).
- Когда на экране отображается функция F/C, кратковременным нажатием кнопок « + » или « - » можно перевести градусы Цельсия в градусы Фаренгейта. F означает Фаренгейт, С - Цельсий.
- Если на экране отображается PR (настройки защиты), кратковременно нажмите « + » или « - », чтобы установить следующие уровни защиты по напряжению.

ПАНЕЛЬ УПРАВЛЕНИЯ AF-M30 / AF-M40 / AF-M50

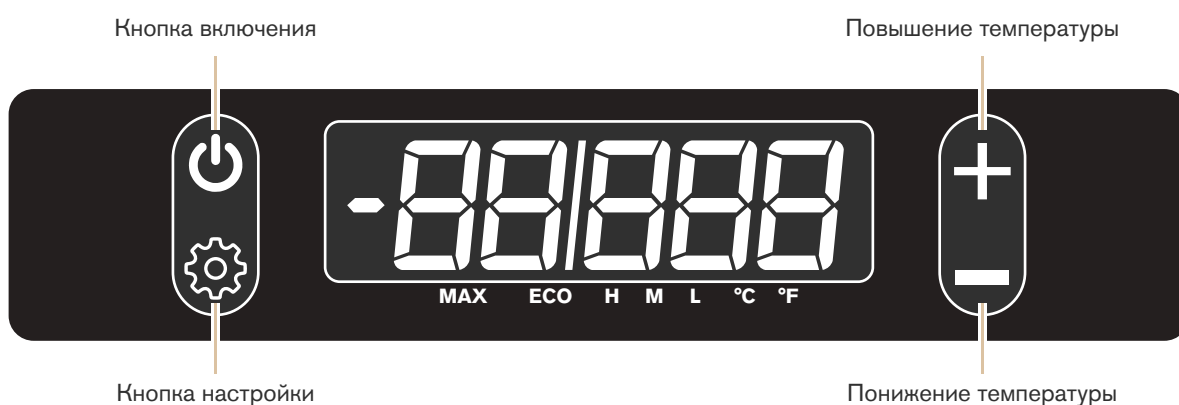

Настройка температуры

- При включенном приборе кратковременно нажмите кнопку « + », чтобы увеличить температуру, и кнопку « - », чтобы уменьшить ее. Максимальная температура составляет 20°C, минимальная -20°C.
- Удерживайте нажатой кнопку « + » или « - » для быстрой прокрутки.

Режим настройки

Нажмите и удерживайте кнопку «⚙» в течение 2 секунд, чтобы войти в меню настроек, пока дисплей не начнет мигать, затем нажмите «⚙», чтобы выбрать нужную функцию (режим MAX / ECO, тройная защита аккумулятора, переключение по Фаренгейту / Цельсию).

Режим ECO и MAX

- После переключения режимов подождите 5 секунд, прежде чем переключение в новый режим вступит в силу.
- Выберите режим MAX/ECO, нажмите кнопку « + » или « - » один раз, чтобы переключиться на следующий или предыдущий режим работы.

Переключение по Фаренгейту/Цельсию

Выберите переключение по Фаренгейту/Цельсию, когда начнет высвечиваться текущая единица измерения температуры, нажмите кнопку " + " или " - " для переключения между градусами Цельсия " °C " и Фаренгейта " °F ".



Уровень защиты аккумулятора

Уровень защиты	Уровень М - настройка по умолчанию					
	Н		М		L	
Источник питания	Вкл	Выкл	Вкл	Выкл	Вкл	Выкл
12 В	12,4 В	11,1 В	11,7 В	10,4 В	10,9 В	9,6 В
24 В	25,7 В	24,3 В	24,2 В	22,8 В	22,7 В	21,3 В

ВЕНТИЛЯЦИОННЫЙ ЗАЗОР

В корпусе предусмотрены прорези и отверстия для вентиляции; для обеспечения надежной работы и защиты от перегрева эти отверстия не должны быть заблокированы или закрыты. Сзади, сбоку и спереди холодильника для вентиляции рекомендуется оставлять зазор не менее 60 мм. Этот прибор не следует встраивать в места с ограниченным притоком воздуха, если не обеспечена достаточная вентиляция. В закрытых помещениях должны быть предусмотрены приток холодного и отвод теплого воздуха.

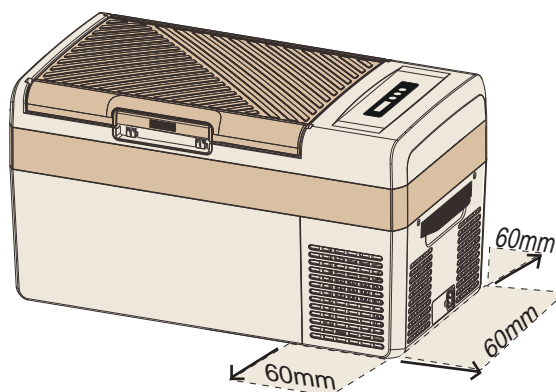

РУКОВОДСТВО ПО ЭЛЕКТРОПРОВОДКЕ

- Этот прибор оптимизирован для портативного использования. Стандартные 12-вольтовые розетки для аксессуаров, используемые во многих автомобилях, можно использовать, но это может привести к ненадежной работе из-за тонкой проводки и высокой потери напряжения.
- Для долговременной надежной работы в автомобиле или других мобильных приложениях рекомендуется прокладывать специальный провод 4 мм² между гнездом для аксессуаров и источником питания. В случаях, когда расстояние превышает 4 метра, следует использовать кабель 6 мм².
- Для обеспечения безопасности на положительном кабеле рядом с аккумулятором следует установить предохранитель на 15 А. Защитите все кабели от возможных повреждений, особенно в тех случаях, когда холодильник или кабели могут перемещаться. Защищайте кабели от острых краев и мест которые могут подвергаться сильному нагреву.



Подключение питания - работа от 12В / 24В постоянного тока

1. Для работы от аккумулятора подключите прилагаемый кабель постоянного тока сечением 1,5 мм² (16AWG) (или одобренную замену) к входному гнезду постоянного тока и убедитесь, что он правильно вставлен.
2. Подключите другой конец к источнику питания 12В / 24В постоянного тока.
3. При подключении к существующему гнезду прикуривателя убедитесь, что источник питания / напряжения достаточен. Кроме того, при подключении источника постоянного тока убедитесь, что при выключении зажигания питание также

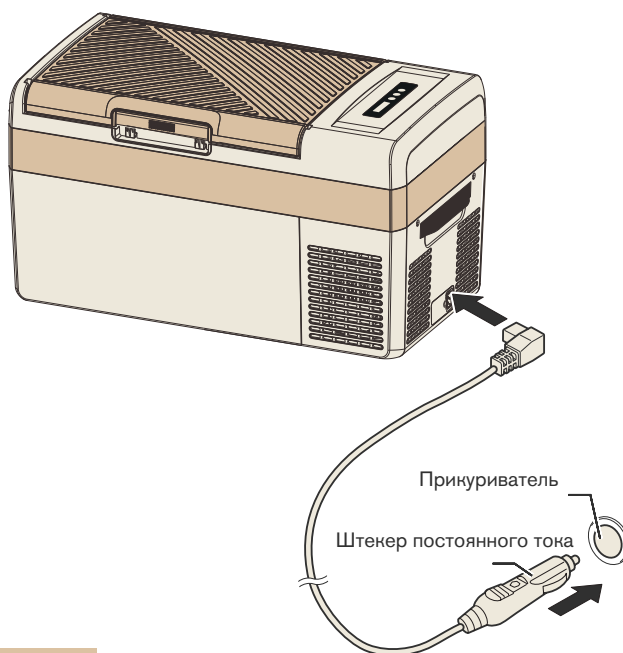

РАЗМОРАЖИВАНИЕ

Скопление льда на охлаждающих поверхностях морозильника - нормальное явление. Это особенно заметно в условиях повышенной влажности. Скопление льда снижает эффективность охлаждения, поэтому его следует периодически удалять.

Разморозка:

- Перед размораживанием удалите все содержимое холодильного и морозильного отделений.
- Отключите все кабели питания от холодильника и откройте главную дверцу.
- Дайте льду разморозиться и растаять самостоятельно (не используйте острые предметы для соскабливания льда с охлаждающих поверхностей).
- Удалите тающий лед и воду с помощью мягкой ткани.
- Лучше всего высушить внутреннюю поверхность перед включением холодильника.



Внешняя поверхность:

- Для очистки внешней поверхности холодильника используйте мягкую ткань с мягким моющим средством, если это необходимо.
- Перед хранением убедитесь, что поверхности сухие (оставив крышку слегка приоткрытой для проветривания).
- При хранении холодильника убедитесь, что питание отключено.

Внутренняя поверхность:

- Чтобы предотвратить появление бактерий и запахов, необходимо регулярно чистить внутреннюю поверхность.
- Используйте мягкую ткань с мягким моющим средством или антибактериальным мылом, не применяйте абразивные или сильные химические средства.
- Не используйте чистящие средства на основе аммиака или сильные кислоты.
- В вентиляционном отверстии на задней стенке холодильника со временем может скапливаться пыль или мусор.
- Регулярно проверяйте вентиляционные отверстия и выдувайте пыль или удаляйте все частицы мусора.

Хранение, когда холодильник не используется:

- Когда холодильник не используется, лучше всего очистить его внутреннюю и внешнюю поверхность перед хранением.
- Для этого рекомендуется: Выключить холодильник и отсоединить все кабели питания.
- Держите крышку открытой, чтобы воздух циркулировал внутри холодильника (это поможет сохранить внутреннюю поверхность сухой и предотвратить появление запахов).



Номер модели	AF-M15	AF-M20	AF-M30	AF-M40	AF-M50
Объём	15 Л	20 Л	30 Л	40 Л	50 Л
Цвет	Синий				
Диапазон температуры	20~-20 °С				
Цвет дисплея	Белый				
Напряжение	12 В /24 В				
Мощность	55 Вт		60 Вт		
Уровень шума	≤35дБ				
Хладагент	R134a(20g)	R134a(23g)	R134a (28g)	R134a (35g)	R134a (40g)
Климатический класс	T/ST/N/SN				
Паллетирование	7		5		
Класс защиты от поражения электрическим током	III				
Теплоизоляционный материал	Полиуретан				
Внутренние размеры (ВхШхГ)	181*345* 249мм	249*345* 243 мм	338*426* 259 мм	308*511* 317 мм	373*511* 317 мм
Внешние размеры (ВхШхГ)	268*615* 332 мм	332*615* 330 мм	423*572* 345 мм	394*657* 401 мм	459*657* 401 мм
Размеры внешней упаковки (ВхШхГ)	335*660* 385 мм	395*660* 385 мм	490*630* 405 мм	460*735* 470 мм	525*735* 470 мм
Вес нетто	9,0 кг	9,5 кг	11,3 кг	12,9 кг	13,5 кг
Вес брутто	10,4 кг	11,0 кг	12,6 кг	15,2 кг	15,8 кг



При возникновении ошибки в работе холодильника на дисплее появится код. Возможные ошибки для каждого кода могут быть следующими:

Код	Расшифровка
E1	Напряжение постоянного тока ниже установленной защиты, и активируется режим защиты батареи.
E2	Вентилятор охлаждения перегружается.
E3	Ошибка запуска двигателя. Двигатель компрессора заблокирован или разница давлений в холодильной системе слишком велика.
E4	Ошибка минимальной скорости вращения двигателя. Компрессор перегружается, и двигатель не может поддерживать минимальную скорость.
E5	Тепловое отключение электронного блока. Ошибка теплового отключения. При перегрузке холодильной системы или слишком высокой температуре окружающей среды происходит перегрев термодатчика.
E6	Неисправность NTC (обрыв или короткое замыкание).
E7	Сбой связи между платой дисплея и модулем.
E9	Аномальный фазовый ток компрессорного модуля.

- Если этот код ошибки появляется, когда холодильник работает от постоянного напряжения 12 В, попробуйте снизить настройку защиты аккумулятора и посмотреть, устранился ли ошибка. Режим защиты аккумулятора может срабатывать преждевременно на некоторых автомобилях из-за небольших дефектов проводки, что приводит к падению измеренного напряжения тока при запуске компрессора при запуске компрессора. Снижение настройки защиты аккумулятора может решить эту проблему.
- Также обратите внимание на показания напряжения аккумулятора, чтобы убедиться, что он не разряжен/не разряжен.
- Пожалуйста, свяжитесь с нами напрямую, если ошибка не исчезнет.



Дата производства указана в серийном номере.
20250215xxxx; 2025 - год, 02 - месяц, 15 - день, xxxx - номер в партии.

Установленный производителем в соответствии с п. 2 ст. 5 Закона РФ «О защите прав потребителей» - срок службы данного изделия равен 5 годам с даты продажи при условии, что изделие используется согласно правилам и рекомендациям, изложенным в настоящем руководстве по эксплуатации, и применяемым техническим стандартам. Срок гарантии равен 1 году.

Товар
сертифицирован

EAC

Правильная утилизация изделия:

(Использованное электрическое и электронное оборудование)

(Действительно для стран, использующих систему раздельного сбора отходов)

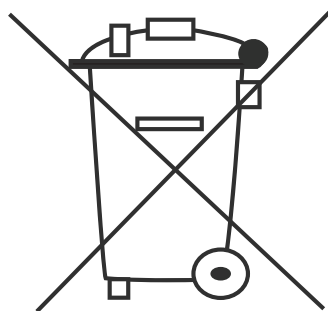

Наличие данного значка показывает, что изделие и его электронные аксессуары (например, кабель питания), по окончании их срока службы, нельзя утилизировать вместе с другими бытовыми отходами. Во избежание нанесения вреда окружающей среде и здоровью людей при неконтролируемой утилизации, а также для обеспечения возможности переработки для повторного использования, утилизируйте изделие и его электронные аксессуары отдельно от прочих отходов.

Сведения о месте и способе утилизации изделия в соответствии с нормами природоохранного законодательства можно получить у продавца или в соответствующей государственной организации. Бизнес-пользователи должны обратиться к своему поставщику и ознакомиться с условиями договора купли-продажи.

ЗАПРЕЩАЕТСЯ утилизировать изделие и его электронные аксессуары вместе с другими производственными отходами.





Фирма производитель:

MEYVEL SRL, Италия. Виа Гарибальди 34, Лингваглосса, Катания

MEYVEL.COM

LIMARS-R

**Импортер и организация, уполномоченная
для принятия претензий на территории РФ**

ООО «Лимарс-Р»

Московская обл., г.Электросталь

Строительный пер., д.5

8-800-500-61-80

Электр. почта: limars-r@yandex.ru

www.limars.ru

**Обслуживание, гарантийный
и послегарантийный ремонт**

WWW.MEYVEL.COM